

SONY®

www.DataSheet4U.com

Trinitron Colour Television

Farebný televízny prijímač Trinitron

Návod na použitie _____

SK

Black **Trinitron**

KV-14M1K

KV-14T1K

© 1996 by Sony Corporation

www.DataSheet4U.com

Bezpečnostné informácie

Všetky prijímače pracujú s vysokým napätím. Aby ste predišli vzniku požiaru alebo úrazu elektrickým prúdom, pri obsluhu vášho TVP postupujte podľa nasledovných bezpečnostných upozornení. Nikdy neodnímajte kryt zariadenia. Prípadné opravy prenehajte autorizovanému servisu.

Všeobecné upozornenia

- TVP nesmie byť vystavený kvapkajúcej ani striekajúcej vode.
- Neodnímajte kryt TVP.

Umiestnenie TVP

- Nezakrývajte vetracie otvory. Pri umiestnení TVP dbajte na jeho ochladzovanie.
- Neumiestňujte TVP do veľmi teplého, prašného alebo veľmi vlhkého prostredia.
- Neumiestňujte TVP na miesta, ktoré sú vystavené mechanickým otrasom.

Bezpečné používanie TVP

- Napájacie napätie TVP je 220 – 240 V, 50 Hz, AC.
- V prípade vniknutia akejkoľvek kvapaliny alebo predmetu do zariadenia, odpojte TVP od elektrickej siete a nechajte ho skontrolovať v autorizovanom servise.
- Ak TVP nebudete používať dlhšiu dobu, nenechávajte ho v pohotovostnom stave. Odpojte TVP od elektrickej siete.
- Pri odpájaní sieťovej šnúry ťahajte za vidlicu, nikdy neťahajte za šnúru samotnú.

Technické údaje

Televízny systém

B/G, D/K

TV prenosový systém

PAL, SECAM, NTSC 3.58/4.43 (len cez video vstup)

Prijímateľné kanály

E2...E12

E21...E69

R1...R12

R21...R69

Hyper S1...S41

Obrazovka

Black Trinitron

Približne 36,8 cm (14 palcov)

(uhlopriečka obrazu približne 33,7 cm)

Vstupy

21-pinový zásuvka typu Scart (štandard CENELEC) spolu so vstupom audio/video a RGB vstupom

→ Video (konektor Phono)

→ Audio (konektor Phono)

Výstupy

Zásuvka pre slúchadlá – minijack stereo

- **Právo na zmeny vyhradené.**

Zvukový výstupný výkon

2 W (efektívny výkon)

3 W (hudobný výkon)

Príkon

39 W

Rozmery (š x v x h)

s otočnou základňou približne

373 x 385 x 409 mm

bez otočnej základne približne

373 x 360 x 409 mm

Hmotnosť

10,0 kg

Dodávané príslušenstvo

diaľkový ovládanie RM-836 (1)

monočlánky (2)

otočná základňa (1)



















anténa (1)

Ďalšie funkcie

TELETEXT (iba KV-14T1K)

Odstránenie problémov

Ak sa pri používaní TVP vyskytnú problémy, postupujte podľa nasledujúcej tabuľky.

Problém	Riešenie
Chýba obraz (obrazovka je tmavá), chýba zvuk	<ul style="list-style-type: none"> • Zapojte sieťovú šnúru do zásuvky. • Stlačte tlačidlo   na prednej strane TVP. • Ak indikátor  svieti, stlačte tlačidlo   alebo číselné tlačidlo na diaľkovom ovládaní. • Skontrolujte zapojenie antény. • Preverte, či je zvolený zdroj videosignálu zapnutý. • Vypnite TVP tlačidlom   na prednej strane TVP a po 3 alebo 4 sekundách opäť zapnite TVP.
Nekvalitný, alebo žiadny obraz (obrazovka je tmavá), ale dobrý zvuk	<ul style="list-style-type: none"> • Stlačte MENU  a nastavte jas, kontrast a sýtosť farieb.
Dobrý obraz, ale žiadny zvuk	<ul style="list-style-type: none"> • Stlačte tlačidlo  +/-  . • Odpojte slúchadlá. • Ak je na obrazovke zobrazený symbol , stlačte tlačidlo . • Stlačte MENU  a nastavte TV systém. (DK/BG).
Žiadna farba pri farebných programoch	<ul style="list-style-type: none"> • Stlačte MENU  a nastavte sýtosť farieb. • Stlačte MENU  a nastavením  obnovíte výrobné nastavenia.
Skreslený obraz pri zmene programov alebo vyvolaní teletextu	<ul style="list-style-type: none"> • Vypnite akékoľvek zariadenie pripojené k 21-pinovej zásuvke Scart na zadnej strane TVP.
Čiastočne skreslený obraz pri naklonení TVP.	<ul style="list-style-type: none"> • Stlačením   vypnite TVP a po 15 minútach ho opäť zapnite.
Diaľkové ovládanie nefunguje.	<ul style="list-style-type: none"> • Vymeňte monočlánky.

- Ak niektorý problém pretrváva, nechajte váš TVP prekontrolovať autorizovaným servisom.
- NIKDY sami neodnímajte kryt zariadenia.

Obsah

Začínáme

- 6 Vloženie monočlánkov do diaľkového ovládania
- 6 Montáž otočnej základne
- 7 Pripojenie antény
- 8 Pripojenie videorekordéra
- 8 Automatické ladenie

9 Funkcie TV prijímača

Teletext

- 10 Vyvolanie teletextu
- 10 Používanie ďalších funkcií teletextu

Používanie obrazovej ponuky

- 11 Nastavenie obrazu
- 12 Vypínací časovač
- 13 Manuálne ladenie
- 14 Preskakovanie predvolieb
- 15 Doladovanie predvolieb
- 16 Usporiadanie predvolieb

Ďalšie zariadenia

- 17 Pripojenie zariadení
- 17 Pripojenie slúchadiel

Ďalšie informácie

- 18 Odstránenie problémov
- 19 Technické údaje

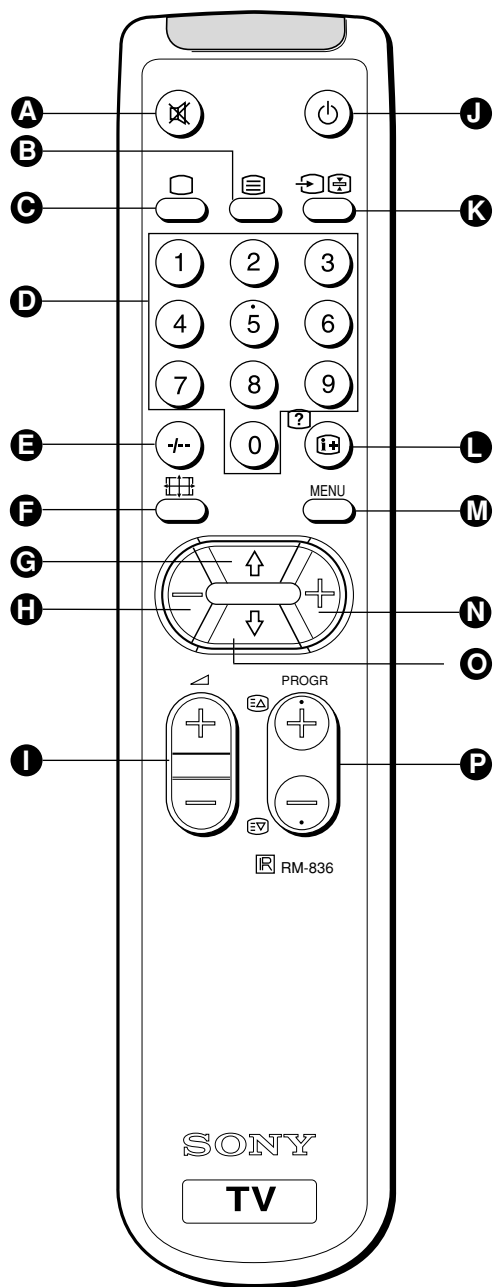

Pripojenie zariadení

Na zadnej strane TVP je umiestnená jedna 21-pinová zásuvka **Z** typu Scart, na prednej strane TVP je dvojica zásuviek **Q** typu phono (↻ pre video, ↻ pre audio). K týmto zásuvkám môžete pripojiť ďalšie zariadenia, ako je napr. videorekordér, herná konzola alebo prehrávač videodiskov.

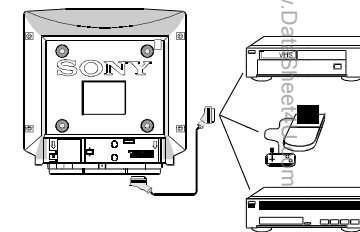

- 1 Stlačením ↻ **K S** zobrazíte signál z pripojeného zariadenia.
- 2 Stlačením ↻ **K S** alebo **C** obnovíte normálny TV režim.

Poznámka • Aby ste zabránili skresleniu obrazu, nepripájajte k 21-pinovej zásuvke a k zásuvkám na prednej strane súčasne dve zariadenia.

Pripojenie slúchadiel

Zasuňte konektor slúchadiel do zásuvky **R** na prednej stene TVP. Zvuk z reproduktora sa automaticky potlačí.

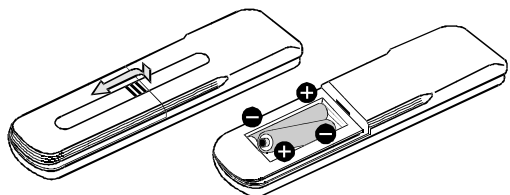
Krok 1**Vloženie monočlánkov do diaľkového ovládania**

Pri vkladaní monočlánkov dodržujte správnu polaritu. Informujte sa o spôsobe likvidácie použitých monočlánkov podľa platných miestnych predpisov a noriem.

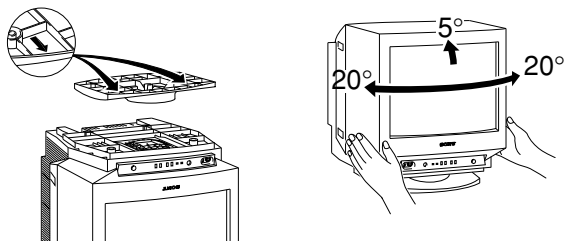
Krok 2**Montáž otočnej základne**

1 Otočte TV prijímač hornou stranou nadol a položte ho na mäkkú podložku.

2 Overte, či šípky smerujú dopredu a nasuňte základňu na spodnú časť prijímača.

3 Otočte TV prijímač do pôvodnej polohy.

Pomocou otočnej základne nastavte TV prijímač do optimálnej polohy pre sledovanie.

Upozornenie • Ak chcete otočnú základňu odmontovať, skontrolujte, či šípky smerujú dopredu a zatlačte zarážku na základni. Potom základňu odtiahnite od spodnej časti prijímača.

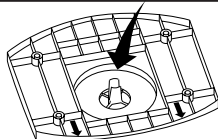
**Dolaďovanie predvolieb**

Ak je obraz a zvuk skreslený, môžete TV program manuálne dolaďiť.

1 Zvoľte predvoľbu, na ktorej si prajete dolaďiť TV program.

2 Stlačte MENU **M**.

3 Stláčaním zeleného **G** alebo modrého **O** tlačidla zvoľte \rightarrow a stlačte žlté tlačidlo (OK) **N**.

4 Stláčaním zeleného **G** alebo modrého **O** tlačidla zvoľte \leftarrow **F** \rightarrow a stláčaním červeného **H** alebo žltého tlačidla **N** program dolaďte.

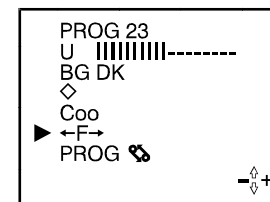

5 Stláčaním zeleného **G** alebo modrého **O** tlačidla zvoľte \diamond a stláčaním žltého tlačidla (OK) **N** nastavenie uložíte.

6 Stláčaním MENU **M** obnovíte normálny TV režim.

Preskakovanie predvolieb

Tento TVP môžete nastaviť tak, aby pri prepínaní predvolieb pomocou tlačidiel PROGR +/- **P** **V** preskakoval dané predvolby. Stále ich však môžete navoliť číselnými tlačidlami **D**.

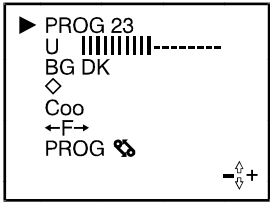
- 1 Stlačte MENU **M**.
- 2 Stláčaním zeleného **G** alebo modrého **O** tlačidla zvolte **⇒** a stlačte žlté (OK) **N** tlačidlo.
- 3 Stláčaním číselných tlačidiel **D** alebo PROGR +/- **P** **V** zvolte číslo predvolby, ktorú chcete preskočiť.

- 4 Stláčaním zeleného **G** alebo modrého **O** tlačidla zvolte Coo a stlačte žlté (OK) **N** tlačidlo.
- 5 Stláčaním zeleného **G** alebo modrého **O** tlačidla zvolte **◇** a stláčením žltého tlačidla (OK) **N** uložíte nastavenie.
- 6 Zopakujte kroky 3 až 5 pre nastavenie preskakovania ďalších predvolieb.
- 7 Stláčením MENU **M** obnovíte normálny TV režim.

Krok 3

Pripojenie antény

Ak k TVP pripájate videorekordér, začnite s čítaním kroku 4.

Kábel antény pripojte k zásuvke označenej **Y** na zadnej strane TVP.

Ak nemáte externú anténu k dispozícii, pripojte dodávanú vnútornú anténu:

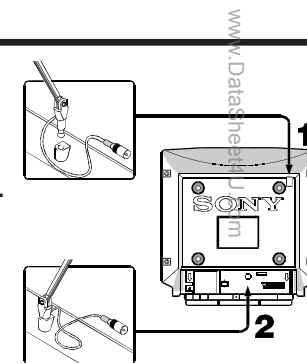

- 1 Zasuňte dodávanú anténu do otvoru na hornej strane TVP.
- 2 Pripojte anténu k zásuvke **Y** na zadnej strane TVP.
- 3 Upravte pozíciu antény pre príjem kvalitného signálu.

Krok 4

Pripojenie videorekordéra

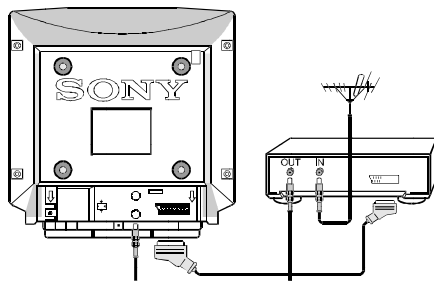

- Signál z videorekordéra vám doporučujeme uložiť na predvoľbu číslo „0“. Pre bližšie informácie si prečítajte kapitolu „Manuálne ladenie“ na strane 13.

Krok 5

Automatické ladenie

Podľa nasledujúceho postupu začne TVP vyhľadávať dostupné TV programy a automaticky ich ukladať do pamäte. Ak dávate prednosť manuálnemu ladeniu, prečítajte si kapitolu „Manuálne ladenie“ na strane 13.

- 1 Zasuňte sieťovú šnúru TVP do elektrickej siete. Na TVP stlačte sieťový vypínač .

- 2 Na TV prijímači stlačte a približne 2 sekundy podržte . Začne sa automatické ladenie a na obrazovke sa zobrazí:

```
PROG 01
BG DK
U |||||-----
```

- Po ukončení automatického ladenia sa zobrazí predvoľba číslo 1.

Manuálne ladenie

Na čísla predvoľieb môžete naladiť maximálne 60 TV programov.

- 1 Stlačte MENU .
- 2 Stláčaním zeleného alebo modrého tlačidla zvolte a stlačte žlté (OK) tlačidlo.
- 3 Stláčaním číselných tlačidiel alebo PROGR +/- zvolte číslo predvoľby (PROGR), na ktorú chcete uložiť TV program.

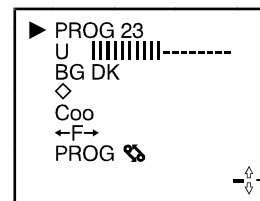

- 4 Stláčaním zeleného alebo modrého tlačidla zvolte TV systém (BG alebo DK) a stláčaním červeného alebo žltého tlačidla vyberte požadovaný TV systém.
- 5 Stláčaním zeleného alebo modrého tlačidla zvolte pruhu ladenia (|||||...) a stláčaním červeného alebo žltého tlačidla spustíte vyhľadávanie programov.
- 6 Ak chcete program uložiť na predvoľbu, stláčaním zeleného alebo modrého tlačidla zvolte a stlačte žlté tlačidlo (OK) . Ak si neželáte uložiť naladený program, bude vyhľadávanie po stlačení červeného alebo žltého tlačidla pokračovať.

- 7 Ak si prajete naladiť viac TV programov, zopakujte kroky 3 až 6.

- 8 Stláčaním MENU obnovíte TV režim.

Vypínací časovač

Môžete nastaviť čas, po ktorom sa TVP automaticky prepne do pohotovostného stavu. Čas môžete nastaviť v 30 minútových krokoch až do 4 hodín.

1 Stlačte MENU **M**.

2 Stláčaním zeleného **G** alebo modrého **O** tlačidla zvolte **⏻**.

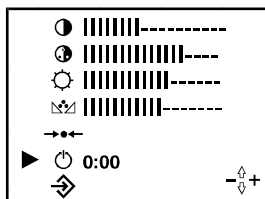

3 Stláčaním červeného **H** alebo žltého **N** tlačidla nastavte čas vypínacieho časovača.
0.00 (vypnuté) → 0.30 → 1.00 → 1.30 ... → 4.00

4 Stláčením MENU **M** obnovíte normálny TV režim. Počas sledovania TVP stlačte tlačidlo **⏻** **L** pre zobrazenie zostávajúceho času.



Funkcie TV prijímača

V tejto kapitole je popísané ovládanie niektorých funkcií počas sledovania TVP. Väčšina funkcií sa ovláda pomocou diaľkového ovládania.

Pre	Stlačte
Zapnutie TVP	⏻ X na TV prijímači.
Pohotovostný stav	⏻ J <i>TV prijímač je teraz v pohotovostnom stave, indikátor ⏻ W na TV prijímači svieti.</i>
Zapnutie z pohotovostného stavu	⏻ G , PROGR +/- P V alebo ľubovoľné číselné tlačidlo D
Úplné vypnutie	⏻ X na TV prijímači <i>Keď TV prijímač nepoužívate, doporučujeme ho úplne vypnúť, aby ste šetrili elektrickou energiou.</i>
Výber predvolieb	PROGR +/- P V alebo číselné tlačidlá D <i>Pri dvojčíferných číslach stlačte -/- E a potom číslice, napr. pre 23 stlačte -/- E, potom 2 a 3.</i>
Zobrazenie čísla predvolby	⏻ L <i>Po opätovnom stlačení zobrazené číslo zmizne.</i>
Nastavenie hlasitosti	⏻ +/- I U
Dočasné vypnutie zvuku	⏻ A <i>Po ďalšom stlačení sa obnoví pôvodná hlasitosť.</i>
Zobrazenie signálu z videovstupu	⏻ K S <i>Po ďalšom stlačení sa vrátite k sledovaniu TV programov.</i>
Formát zobrazovania 16:9	⏻ F <i>Po ďalšom stlačení obnovíte formát zobrazovania 4:3.</i> Poznámka: tlačidlo ⏻ F je určené pre zobrazovanie programov vo formáte 16:9, ktoré budú v budúcnosti vysielané štandardne.

Vyvolanie teletextu



Teletext je služba vysielaná väčšinou televíznych staníc.

- 1 Zvoľte predvoľbu s TV programom, ktorý vysielá teletext.
- 2 Stlačením  **B** vyvoláte teletext.
- 3 Stláčaním číselných tlačidiel **D** alebo PROG +/– **P M** zadajte trojčíferné číslo strany.
- 4 Stlačením  **C** ukončíte zobrazovanie teletextu.

Poznámka • Používajte TV program s kvalitným signálom, inak sa v teletexte môžu vyskytnúť chyby.



Používanie ďalších funkcií teletextu

Zobrazenie teletextu v TV vysielaní

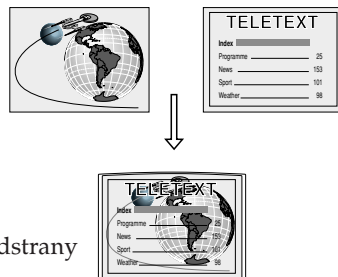
Stlačte  **B** jedenkrát v teletextovom režime a dvakrát v režime TV vysielania, takže teletext prekryje TV program. Ďalším stlačením  **B** ukončíte prekryvanie teletextu s TV programom.



Zadržanie teletextovej podstrany

Stlačením  **K** (HOLD) zadržíte podstranu. Zadržaním podstrany zabránite aktualizácii zobrazenej podstrany. Stlačením  **K** ukončíte zadržiavanie podstrany.

Zobrazenie skrytých informácií (napr. odpoveď na kvíz)

Stlačením  **L** zobrazíte skryté informácie. Ďalším stlačením tlačidla zobrazenie zrušíte.

Používanie funkcie „Fastext“

Teletext je vysielaný spolu s „Fastext“, na spodnej strane obrazovky sa zobrazí farebná označená ponuka. Stlačte farebné tlačidlo (červené **H**, zelené **G**, modré **O** alebo žlté **N**) pre zobrazenie zodpovedajúcej strany.

Poznámka • Pri zmene TV programu sa v závislosti od prijímajnej TV stanice môže v spodnej časti obrazovky zobraziť informačná správa na modrom pozadí.

Pre ovládanie obrazovej ponuky použite tlačidlá na diaľkovom ovládaní.

 MENU **M**
Vyvolanie/potlačenie obrazovej ponuky

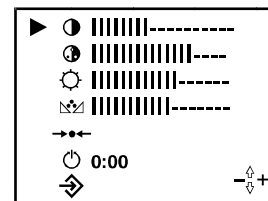

Zelené **G**
pohyb nahor





Červené **H**
zmenšenie

Žlté **N**
zväčšenie/potvrdenie (OK)

Modré **O**
pohyb nadol

Nastavenie obrazu

- 1 Stlačte MENU **M**.
- 2 Stláčaním zeleného **G** alebo modrého **O** tlačidla zvoľte položku, ktorú si prajete zmeniť.

Symbol	Položka	- Účinok	+
	Kontrast	menší	väčší
	Sýtosť farieb	menšia	väčšia
	Jas	menší	väčší
	Farebný tón	zelenší	červenší

Poznámka • Nastavenie farebného tónu je dostupné iba pre prenosový systém NTSC.

- 3 Stláčaním červeného **H** alebo žltého **N** tlačidla môžete nastaviť položku.
- 4 Stlačením MENU **M** obnovíte normálny TV režim.

Poznámka • Ak chcete obnoviť výrobcom nastavené hodnoty, stlačením zeleného **G** alebo modrého **O** tlačidla zvoľte  a stlačte žlté (OK) **N** tlačidlo.